



BINSIGNIA[®]
R E C Y C L E I N S T Y L E

LUETTELO

2026

SUOMI

§ N° 1088

ALBRIS PC metallilevy valikoiva roskakoriin

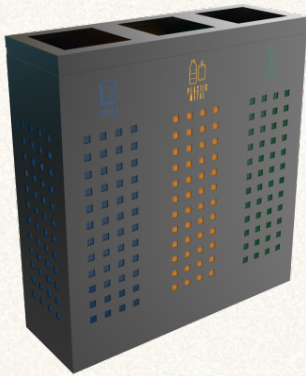

| | |
|--------------|---------------------------------------|
| § MATERIAALI | Jauhemaalattu Teräs |
| § SARJA | ALBRIS |
| § YMPÄRISTÖ | Sisäkäyttö · Suojattu ulkokäyttö |
| § TILAVUUDET | 35L · 60L · 100L |
| § VÄRI | Kokonaistuote · mikä tahansa RAL |
| § MUOKATTAVA | Tilavuus · Astioiden määrä · Merkintä |

§ VAKIO § LISÄVARUSTE

§ MITAT

1x35L: 24 × 24 × 75 cm
 1x60L: 29 × 29 × 85 cm
 1x100L: 34 × 34 × 95 cm
 2x35L: 48 × 24 × 75 cm
 2x60L: 58 × 29 × 85 cm

§ N° 1096

ALBRIS SST ruostumattoman teräksen valikoiva roskakori

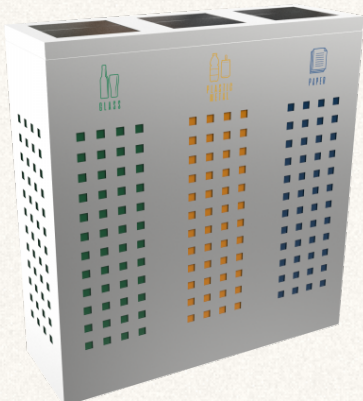

| | |
|--------------|--|
| § MATERIAALI | Ruostumaton Teräs |
| § SARJA | ALBRIS |
| § YMPÄRISTÖ | Sisäkäyttö · Ulkokäyttö kaikissa sääolosuhteissa |
| § TILAVUUDET | 35L · 60L · 100L |
| § MUOKATTAVA | Tilavuus · Astioiden määrä · Merkintä |

§ VAKIO § LISÄVARUSTE

§ MITAT

1x35L: 24 × 24 × 75 cm
 1x60L: 29 × 29 × 85 cm
 1x100L: 34 × 34 × 95 cm
 2x35L: 48 × 24 × 75 cm
 2x60L: 58 × 29 × 85 cm

§ N° 1107

BERNINA PC tyylikäs metallilevy kierrätykseen



| | |
|--------------|---------------------------------------|
| § MATERIAALI | Jauhemaalattu Teräs |
| § SARJA | BERNINA |
| § YMPÄRISTÖ | Sisäkäyttö · Suojattu ulkokäyttö |
| § TILAVUUDET | 35L · 60L · 100L |
| § MUOKATTAVA | Tilavuus · Astioiden määrä · Merkintä |

| | | |
|---------|-------------------------|-------------------|
| § VAKIO | Sisäkiinnitys pusseille | Irrotettava kansi |
|---------|-------------------------|-------------------|

| | | |
|---------------|----------------|--------------|
| § LISÄVARUSTE | Kääntyvä kansi | Siirtopyörät |
|---------------|----------------|--------------|

§ MITAT

| | |
|---------|-----------------|
| 1x35L: | 23 × 23 × 74 cm |
| 1x60L: | 28 × 28 × 84 cm |
| 1x100L: | 33 × 33 × 94 cm |
| 2x35L: | 46 × 23 × 74 cm |
| 2x60L: | 56 × 28 × 84 cm |

§ N° 1114

BERNINA SST tyylikäs ruostumaton teräsastia



| | |
|--------------|--|
| § MATERIAALI | Ruostumaton Teräs |
| § SARJA | BERNINA |
| § YMPÄRISTÖ | Sisäkäyttö · Ulkokäyttö kaikissa sääolosuhteissa |
| § TILAVUUDET | 35L · 60L · 100L |
| § MUOKATTAVA | Tilavuus · Astioiden määrä · Merkintä |

| | |
|---------|----------------------|
| § VAKIO | Levyn paksuus 1,2 mm |
|---------|----------------------|

| | | |
|---------------|----------------|--------------|
| § LISÄVARUSTE | Kääntyvä kansi | Siirtopyörät |
|---------------|----------------|--------------|

§ MITAT

| | |
|---------|-----------------|
| 1x35L: | 23 × 23 × 74 cm |
| 1x60L: | 28 × 28 × 84 cm |
| 1x100L: | 33 × 33 × 94 cm |
| 2x35L: | 46 × 23 × 74 cm |
| 2x60L: | 56 × 28 × 84 cm |

§ N° 908

SALLIERE PC nykyaikaiset roskakorit, jotka on valmistettu jauhemaalattua metallia



| | |
|--------------|---------------------------------------|
| § MATERIAALI | Jauhemaalattu Teräs |
| § SARJA | SALLIERE |
| § YMPÄRISTÖ | Sisäkäyttö · Suojattu ulkokäyttö |
| § TILAVUUDET | 35L · 60L · 100L |
| § MUOKATTAVA | Tilavuus · Astioiden määrä · Merkintä |

§ VAKIO Levyn paksuus 1,2 mm§ LISÄVARUSTE Kääntyvä kansi Lukitusjärjestelmä

§ MITAT

3x35L: 69 × 23 × 75 cm

3x60L: 84 × 28 × 85 cm

3x100L: 99 × 33 × 95 cm

§ N° 913

SALLIERE SST moderni ruostumattomasta teräksestä valmistetut roskakorit



| | |
|--------------|--|
| § MATERIAALI | Ruostumaton Teräs |
| § SARJA | SALLIERE |
| § YMPÄRISTÖ | Sisäkäyttö · Ulkokäyttö kaikissa sääolosuhteissa |
| § TILAVUUDET | 35L · 60L · 100L |
| § MUOKATTAVA | Tilavuus · Astioiden määrä · Merkintä |

§ VAKIO Sisäkiinnitys pusseille Irrotettava kansi§ LISÄVARUSTE Kääntyvä kansi Lukitusjärjestelmä

§ MITAT

3x35L: 69 × 23 × 75 cm

3x60L: 84 × 28 × 85 cm

3x100L: 99 × 33 × 95 cm

§ N° 5026

MISTI PC nykyaikainen metallirakenne



| | |
|--------------|---------------------------------------|
| § MATERIAALI | Jauhemaalattu Teräs |
| § SARJA | MISTI |
| § YMPÄRISTÖ | Sisäkäyttö · Suojattu ulkokäyttö |
| § TILAVUUDET | 35L · 60L · 100L |
| § MUOKATTAVA | Tilavuus · Astioiden määrä · Merkintä |

§ VAKIO § LISÄVARUSTE § HUOMAUTUKSET

§ MITAT

3x35L: 79 × 26 × 75 cm
 3x60L: 97 × 32 × 85 cm
 3x100L: 118 × 39 × 95 cm
 4x35L: 105 × 26 × 75 cm
 4x60L: 129 × 32 × 85 cm

§ N° 4959

MISTI SST moderni muotoilu ruostumattomasta teräksestä



| | |
|--------------|--|
| § MATERIAALI | Ruostumaton Teräs |
| § SARJA | MISTI |
| § YMPÄRISTÖ | Sisäkäyttö · Ulkokäyttö kaikissa sääolosuhteissa |
| § TILAVUUDET | 35L · 60L · 100L |
| § MUOKATTAVA | Tilavuus · Astioiden määrä · Merkintä |

§ VAKIO § LISÄVARUSTE § HUOMAUTUKSET

§ MITAT

3x35L: 79 × 26 × 75 cm
 3x60L: 97 × 32 × 85 cm
 3x100L: 118 × 39 × 95 cm
 4x35L: 105 × 26 × 75 cm
 4x60L: 129 × 32 × 85 cm

§ N° 852

MUNDIN SST modulaariset kierrätysastia teräs

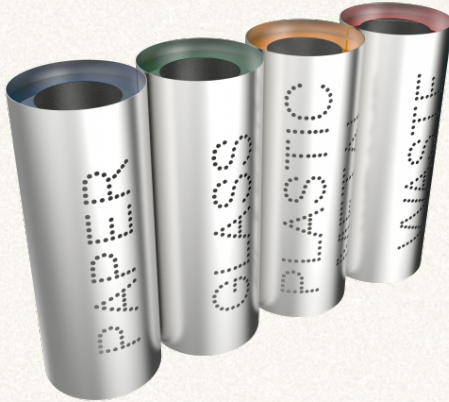

| | |
|--------------|--|
| § MATERIAALI | Ruostumaton Teräs |
| § SARJA | MUNDIN |
| § YMPÄRISTÖ | Sisäkäyttö · Ulkokäyttö kaikissa sääolosuhteissa |
| § TILAVUUDET | 35L · 60L · 100L |
| § MUOKATTAVA | Tilavuus · Astioiden määrä · Merkintä |

§ VAKIO § LISÄVARUSTE § HUOMAUTUKSET

§ MITAT

3x35L: 90 × 30 × 75 cm
 3x60L: 105 × 35 × 85 cm
 3x100L: 120 × 40 × 95 cm
 4x35L: 120 × 30 × 75 cm
 4x60L: 140 × 35 × 85 cm

§ N° 847

MUNDIN PC modulaariset kierrätysastiat metallilevyssä

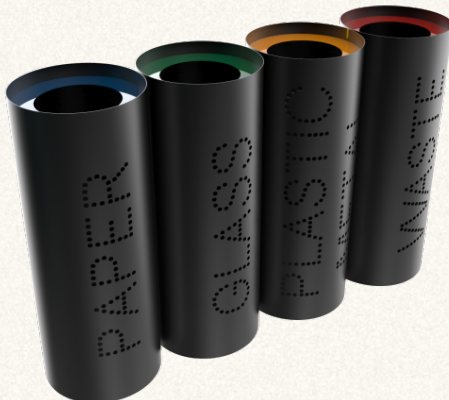

| | |
|--------------|---------------------------------------|
| § MATERIAALI | Jauhemaalattu Teräs |
| § SARJA | MUNDIN |
| § YMPÄRISTÖ | Sisäkäyttö · Suojattu ulkokäyttö |
| § TILAVUUDET | 35L · 60L · 100L |
| § MUOKATTAVA | Tilavuus · Astioiden määrä · Merkintä |

§ VAKIO § LISÄVARUSTE § HUOMAUTUKSET

§ MITAT

3x35L: 90 × 30 × 75 cm
 3x60L: 105 × 35 × 85 cm
 3x100L: 120 × 40 × 95 cm
 4x35L: 120 × 30 × 75 cm
 4x60L: 140 × 35 × 85 cm

§ N° 854

ECOMONDE PC tyylikkäät nykyaikaiset metallilevyjen kierrätysastiat



| | |
|--------------|---------------------------------------|
| § MATERIAALI | Jauhemaalattu Teräs + Metalli |
| § SARJA | ECOMONDE |
| § YMPÄRISTÖ | Sisäkäyttö · Suojattu ulkokäyttö |
| § TILAVUUDET | 35L · 60L · 100L |
| § MUOKATTAVA | Tilavuus · Astioiden määrä · Merkintä |

§ VAKIO § LISÄVARUSTE § HUOMAUTUKSET

§ MITAT

3x35L: 69 × 23 × 75 cm

3x60L: 84 × 28 × 85 cm

3x100L: 99 × 33 × 95 cm

§ N° 858

ECOMONDE SST tyylikkäät nykyaikaiset ruostumattoman teräksen kierrätysastiat



| | |
|--------------|--|
| § MATERIAALI | Ruostumaton Teräs |
| § SARJA | ECOMONDE |
| § YMPÄRISTÖ | Sisäkäyttö · Ulkokäyttö kaikissa sääolosuhteissa |
| § TILAVUUDET | 35L · 60L · 100L |
| § MUOKATTAVA | Tilavuus · Astioiden määrä · Merkintä |

§ VAKIO § LISÄVARUSTE § HUOMAUTUKSET

§ MITAT

3x35L: 69 × 23 × 75 cm

3x60L: 84 × 28 × 85 cm

3x100L: 99 × 33 × 95 cm

§ N° 1068

TODI PC kierrätysastiat jauhemaalatussa ohutlevyssä kansilappuilla



| | |
|--------------|---------------------------------------|
| § MATERIAALI | Jauhemaalattu Teräs |
| § SARJA | TODI |
| § YMPÄRISTÖ | Sisäkäyttö · Suojattu ulkokäyttö |
| § TILAVUUDET | 35L · 60L · 100L |
| § MUOKATTAVA | Tilavuus · Astioiden määrä · Merkintä |

§ VAKIO

Sisäkiinnitys pusseille

Irrotettava kansi

§ MITAT

3x35L: 69 × 23 × 92 cm

3x60L: 84 × 28 × 107 cm

3x100L: 99 × 33 × 122 cm

§ N° 1076

TODI SST ruostumattomasta teräksestä metallisilla vaahtomuovilla



| | |
|--------------|--|
| § MATERIAALI | Ruostumaton Teräs + Metalli |
| § SARJA | TODI |
| § YMPÄRISTÖ | Sisäkäyttö · Ulkokäyttö kaikissa sääolosuhteissa |
| § TILAVUUDET | 35L · 60L · 100L |
| § MUOKATTAVA | Tilavuus · Astioiden määrä · Merkintä |

§ VAKIO

Sisäkiinnitys pusseille

Irrotettava kansi

§ MITAT

3x35L: 69 × 23 × 92 cm

3x60L: 84 × 28 × 107 cm

3x100L: 99 × 33 × 122 cm

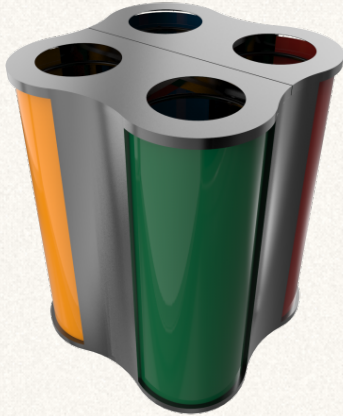

§ N° 1121

POLARIS PC symmetrinen muotoinen roskakori metallilevyssä

| | |
|--------------|---------------------------------------|
| § MATERIAALI | Jauhemaalattu Teräs |
| § SARJA | POLARIS |
| § YMPÄRISTÖ | Sisäkäyttö · Suojattu ulkokäyttö |
| § TILAVUUDET | 60L · 100L |
| § MUOKATTAVA | Tilavuus · Astioiden määrä · Merkintä |

§ VAKIO

Sisäkiinnitys pusseille

Irrotettava kansi

§ LISÄVARUSTE

Lukitusjärjestelmä

§ MITAT

4x60L: 67 × 67 × 85 cm

4x100L: 78 × 78 × 95 cm

§ N° 1130

POLARIS SST symmetrinen roskakori ruostumattomasta teräksestä



| | |
|--------------|--|
| § MATERIAALI | Ruostumaton Teräs |
| § SARJA | POLARIS |
| § YMPÄRISTÖ | Sisäkäyttö · Ulkokäyttö kaikissa sääolosuhteissa |
| § TILAVUUDET | 60L · 100L |
| § MUOKATTAVA | Tilavuus · Astioiden määrä · Merkintä |

§ VAKIO

Sisäkiinnitys pusseille

Irrotettava kansi

§ LISÄVARUSTE

Lukitusjärjestelmä

§ MITAT

4x60L: 67 × 67 × 85 cm

4x100L: 78 × 78 × 95 cm

§ N° 5386

CASIRI PC kompaktit jauhemaalattut metallilevyjen kierrätysastiat



| | |
|--------------|---------------------------------------|
| § MATERIAALI | Jauhemaalattu Teräs |
| § SARJA | CASIRI |
| § YMPÄRISTÖ | Sisäkäyttö · Suojattu ulkokäyttö |
| § TILAVUUDET | 35L · 60L · 100L |
| § MUOKATTAVA | Tilavuus · Astioiden määrä · Merkintä |

§ VAKIO § LISÄVARUSTE

§ MITAT

2x35L: 52 × 26 × 75 cm
 2x60L: 65 × 32 × 85 cm
 2x100L: 79 × 39 × 95 cm
 3x35L: 79 × 26 × 75 cm
 3x60L: 97 × 32 × 85 cm

§ N° 5288

CASIRI SST kompakti ruostumaton teräs kierrätysäiliö



| | |
|--------------|--|
| § MATERIAALI | Ruostumaton Teräs |
| § SARJA | CASIRI |
| § YMPÄRISTÖ | Sisäkäyttö · Ulkokäyttö kaikissa sääolosuhteissa |
| § TILAVUUDET | 35L · 60L · 100L |
| § MUOKATTAVA | Tilavuus · Astioiden määrä · Merkintä |

§ VAKIO § LISÄVARUSTE

§ MITAT

2x35L: 52 × 26 × 75 cm
 2x60L: 64 × 32 × 85 cm
 2x100L: 78 × 39 × 95 cm
 3x35L: 79 × 26 × 75 cm
 3x60L: 97 × 32 × 85 cm

§ N° 5580

KANDEL PC jauhemaalattu metallijätteet valikoivaan jätteiden keräykseen

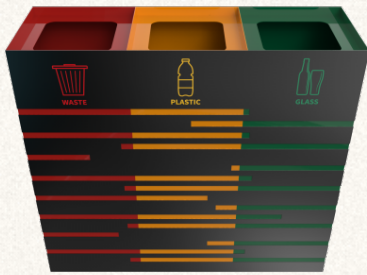

| | |
|--------------|---------------------------------------|
| § MATERIAALI | Jauhemaalattu Teräs |
| § SARJA | KANDEL |
| § YMPÄRISTÖ | Sisäkäyttö · Suojattu ulkokäyttö |
| § TILAVUUDET | 35L · 60L · 100L |
| § MUOKATTAVA | Tilavuus · Astioiden määrä · Merkintä |

| | | |
|---------|-------------------------|-------------------|
| § VAKIO | Sisäkiinnitys pusseille | Irrotettava kansi |
|---------|-------------------------|-------------------|

| | | |
|---------------|----------------|--------------|
| § LISÄVARUSTE | Kääntyvä kansi | Siirtopyörät |
|---------------|----------------|--------------|

§ MITAT

| | |
|---------|------------------|
| 3x35L: | 76 × 26 × 75 cm |
| 3x60L: | 93 × 32 × 85 cm |
| 3x100L: | 116 × 39 × 95 cm |
| 4x35L: | 104 × 26 × 75 cm |
| 4x60L: | 124 × 32 × 85 cm |

§ N° 5483

KANDEL SST jauhemaalattu ruostumaton teräs valikoivaan jätteiden keräykseen

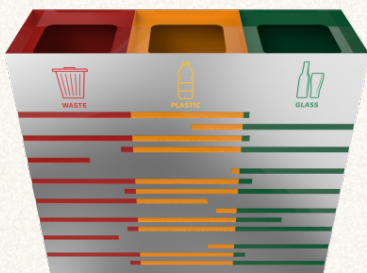

| | |
|--------------|--|
| § MATERIAALI | Ruostumaton Teräs |
| § SARJA | KANDEL |
| § YMPÄRISTÖ | Sisäkäyttö · Ulkokäyttö kaikissa sääolosuhteissa |
| § TILAVUUDET | 35L · 60L · 100L |
| § MUOKATTAVA | Tilavuus · Astioiden määrä · Merkintä |

| | | |
|---------|-------------------------|-------------------|
| § VAKIO | Sisäkiinnitys pusseille | Irrotettava kansi |
|---------|-------------------------|-------------------|

| | | |
|---------------|----------------|--------------|
| § LISÄVARUSTE | Kääntyvä kansi | Siirtopyörät |
|---------------|----------------|--------------|

§ MITAT

| | |
|---------|------------------|
| 3x35L: | 76 × 26 × 75 cm |
| 3x60L: | 93 × 32 × 85 cm |
| 3x100L: | 116 × 39 × 95 cm |
| 4x35L: | 104 × 26 × 75 cm |
| 4x60L: | 124 × 32 × 85 cm |

§ N° 6335

AMPATO PC geometriset kierrätysastiat metallilevyssä



| | |
|--------------|---------------------------------------|
| § MATERIAALI | Jauhemaalattu Teräs |
| § SARJA | AMPATO |
| § YMPÄRISTÖ | Sisäkäyttö · Suojattu ulkokäyttö |
| § TILAVUUDET | 35L · 60L · 100L |
| § MUOKATTAVA | Tilavuus · Astioiden määrä · Merkintä |

§ VAKIO

Sisäkiinnitys pusseille

Irrotettava kansi

§ MITAT

3x35L: 72 × 31 × 75 cm

3x60L: 87 × 38 × 85 cm

3x100L: 105 × 46 × 95 cm

§ N° 6302

AMPATO SST kierrätysastiat ruostumattomasta



| | |
|--------------|--|
| § MATERIAALI | Ruostumaton Teräs |
| § SARJA | AMPATO |
| § YMPÄRISTÖ | Sisäkäyttö · Ulkokäyttö kaikissa sääolosuhteissa |
| § TILAVUUDET | 35L · 60L · 100L |
| § MUOKATTAVA | Tilavuus · Astioiden määrä · Merkintä |

§ VAKIO

Sisäkiinnitys pusseille

Irrotettava kansi

§ LISÄVARUSTE

Siirtopyörät

§ MITAT

3x35L: 72 × 31 × 75 cm

3x60L: 87 × 38 × 85 cm

3x100L: 105 × 46 × 95 cm

§ N° 9275

ARIZARO AT PC houkutteleva muotoilu ohutlevyjä tuhkakupilla



| | |
|--------------|---------------------------------------|
| § MATERIAALI | Jauhemaalattu Teräs |
| § SARJA | ARIZARO AT |
| § YMPÄRISTÖ | Sisäkäyttö · Suojattu ulkokäyttö |
| § TILAVUUDET | 60L · 100L |
| § MUOKATTAVA | Tilavuus · Astioiden määrä · Merkintä |

§ VAKIO Rakennelujitukset 3 mm

§ LISÄVARUSTE Kääntyvä kansi

§ MITAT

| | |
|---------|------------------|
| 1x60L: | 33 × 38 × 114 cm |
| 1x100L: | 40 × 45 × 124 cm |
| 2x60L: | 66 × 38 × 114 cm |
| 2x100L: | 80 × 45 × 124 cm |
| 3x60L: | 98 × 38 × 114 cm |

§ N° 9114

ARIZARO AT SST houkutteleva ruostumattoman teräksen jätteastiat tuhkakupilla



| | |
|--------------|--|
| § MATERIAALI | Ruostumaton Teräs |
| § SARJA | ARIZARO AT |
| § YMPÄRISTÖ | Sisäkäyttö · Ulkokäyttö kaikissa sääolosuhteissa |
| § TILAVUUDET | 60L · 100L |
| § MUOKATTAVA | Tilavuus · Astioiden määrä · Merkintä |

§ VAKIO Rakennelujitukset 3 mm

§ LISÄVARUSTE Kääntyvä kansi

§ MITAT

| | |
|---------|------------------|
| 1x60L: | 33 × 38 × 114 cm |
| 1x100L: | 40 × 45 × 124 cm |
| 2x60L: | 66 × 38 × 114 cm |
| 2x100L: | 80 × 45 × 124 cm |
| 3x60L: | 98 × 38 × 114 cm |

§ N° 14384

ARIZARO CRYSTAL PC moderni muotoilu jauhemaalattua metallia ja pleksilasia



| | |
|--------------|---------------------------------------|
| § MATERIAALI | Jauhemaalattu Teräs |
| § SARJA | ARIZARO CRYSTAL |
| § YMPÄRISTÖ | Sisäkäyttö · Suojattu ulkokäyttö |
| § TILAVUUDET | 60L · 100L |
| § MUOKATTAVA | Tilavuus · Astioiden määrä · Merkintä |

| | | |
|---------|-------------------------|-------------------|
| § VAKIO | Sisäkiinnitys pusseille | Irrotettava kansi |
|---------|-------------------------|-------------------|

| | |
|---------------|----------------|
| § LISÄVARUSTE | Käännyvä kansi |
|---------------|----------------|

§ MITAT

1x60L: 34 × 38 × 114 cm

1x100L: 41 × 45 × 124 cm

2x60L: 67 × 38 × 114 cm

2x100L: 81 × 45 × 124 cm

3x60L: 99 × 38 × 114 cm

§ N° 14513

ARIZARO CRYSTAL SST moderni muotoilu ruostumatonta terästä ja pleksilasi



| | |
|--------------|--|
| § MATERIAALI | Ruostumaton Teräs |
| § SARJA | ARIZARO CRYSTAL |
| § YMPÄRISTÖ | Sisäkäyttö · Ulkokäyttö kaikissa sääolosuhteissa |
| § TILAVUUDET | 60L · 100L |
| § MUOKATTAVA | Tilavuus · Astioiden määrä · Merkintä |

| | | |
|---------|-------------------------|-------------------|
| § VAKIO | Sisäkiinnitys pusseille | Irrotettava kansi |
|---------|-------------------------|-------------------|

| | |
|---------------|----------------|
| § LISÄVARUSTE | Käännyvä kansi |
|---------------|----------------|

§ MITAT

1x60L: 34 × 38 × 114 cm

1x100L: 41 × 45 × 124 cm

2x60L: 67 × 38 × 114 cm

2x100L: 81 × 45 × 124 cm

3x60L: 99 × 38 × 114 cm

§ N° 4738

ARIZARO PC jauhemaalattu metalli houkuttelevat design jäteastiat



| | |
|--------------|---------------------------------------|
| § MATERIAALI | Jauhemaalattu Teräs |
| § SARJA | ARIZARO |
| § YMPÄRISTÖ | Sisäkäyttö · Suojattu ulkokäyttö |
| § TILAVUUDET | 60L · 100L |
| § MUOKATTAVA | Tilavuus · Astioiden määrä · Merkintä |

§ VAKIO Rakennelujitukset 3 mm§ LISÄVARUSTE Kääntyvä kansi

§ MITAT

| | |
|---------|------------------|
| 1x60L: | 33 × 38 × 115 cm |
| 1x100L: | 40 × 45 × 125 cm |
| 2x60L: | 66 × 38 × 115 cm |
| 2x100L: | 80 × 45 × 125 cm |
| 3x60L: | 98 × 38 × 115 cm |

§ N° 4617

ARIZARO SST houkuttelevat suunnittelujätteet ruostumattomasta teräksestä



| | |
|--------------|--|
| § MATERIAALI | Ruostumaton Teräs |
| § SARJA | ARIZARO |
| § YMPÄRISTÖ | Sisäkäyttö · Ulkokäyttö kaikissa sääolosuhteissa |
| § TILAVUUDET | 60L · 100L |
| § MUOKATTAVA | Tilavuus · Astioiden määrä · Merkintä |

§ VAKIO Sisäkiinnitys pusseille Irrotettava kansi§ LISÄVARUSTE Kääntyvä kansi

§ MITAT

| | |
|---------|------------------|
| 1x60L: | 33 × 38 × 115 cm |
| 1x100L: | 40 × 45 × 125 cm |
| 2x60L: | 66 × 38 × 115 cm |
| 2x100L: | 80 × 45 × 125 cm |
| 3x60L: | 98 × 38 × 115 cm |

§ N° 1025

BELVEDERE PC nykyaikaiset ja metalliset jätteastiat

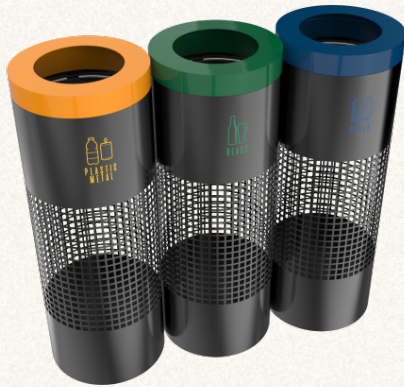

| | |
|--------------|---------------------------------------|
| § MATERIAALI | Jauhemaalattu Teräs |
| § SARJA | BELVEDERE |
| § YMPÄRISTÖ | Sisäkäyttö · Suojattu ulkokäyttö |
| § TILAVUUDET | 35L · 60L · 100L |
| § MUOKATTAVA | Tilavuus · Astioiden määrä · Merkintä |

| | | |
|---------|-------------------------|-------------------|
| § VAKIO | Sisäkiinnitys pusseille | Irrotettava kansi |
|---------|-------------------------|-------------------|

| | |
|---------------|--------------------------------|
| § LISÄVARUSTE | Astioiden välinen yhdistäminen |
|---------------|--------------------------------|

§ MITAT

3x35L: 78 × 26 × 75 cm

3x60L: 93 × 32 × 83 cm

3x100L: 120 × 40 × 90 cm

§ N° 1032

BELVEDERE SST jätteastiat valmistettu ruostumattomasta

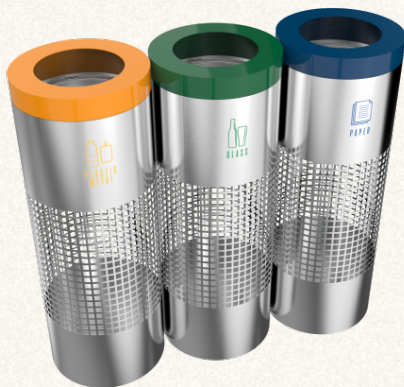

| | |
|--------------|--|
| § MATERIAALI | Ruostumaton Teräs |
| § SARJA | BELVEDERE |
| § YMPÄRISTÖ | Sisäkäyttö · Ulkokäyttö kaikissa sääolosuhteissa |
| § TILAVUUDET | 35L · 60L · 100L |
| § MUOKATTAVA | Tilavuus · Astioiden määrä · Merkintä |

| | | |
|---------|-------------------------|-------------------|
| § VAKIO | Sisäkiinnitys pusseille | Irrotettava kansi |
|---------|-------------------------|-------------------|

| | |
|---------------|--------------------------------|
| § LISÄVARUSTE | Astioiden välinen yhdistäminen |
|---------------|--------------------------------|

§ MITAT

3x35L: 78 × 26 × 75 cm

3x60L: 93 × 32 × 83 cm

3x100L: 120 × 40 × 90 cm

§ N° 1057

BONANZA PC nykyaikaiset metallin kierrätysjätteet



| | |
|--------------|---------------------------------------|
| § MATERIAALI | Jauhemaalattu Teräs |
| § SARJA | BONANZA |
| § YMPÄRISTÖ | Sisäkäyttö · Suojattu ulkokäyttö |
| § TILAVUUDET | 35L · 60L · 100L |
| § MUOKATTAVA | Tilavuus · Astioiden määrä · Merkintä |

§ VAKIO

Levyn paksuus 1,2 mm

§ MITAT

3x35L: 69 × 23 × 92 cm

3x60L: 84 × 28 × 107 cm

3x100L: 99 × 33 × 122 cm

§ N° 1064

BONANZA SST nykyaikaiset teräksen kierrätys



| | |
|--------------|--|
| § MATERIAALI | Ruostumaton Teräs |
| § SARJA | BONANZA |
| § YMPÄRISTÖ | Sisäkäyttö · Ulkokäyttö kaikissa sääolosuhteissa |
| § TILAVUUDET | 35L · 60L · 100L |
| § MUOKATTAVA | Tilavuus · Astioiden määrä · Merkintä |

§ VAKIO

Sisäkiinnitys pusseille

Irrotettava kansi

§ MITAT

3x35L: 69 × 23 × 92 cm

3x60L: 84 × 28 × 107 cm

3x100L: 99 × 33 × 122 cm

§ N° 5977

BREND PC jauhemaalattu metallikotelo ja puu



| | |
|--------------|---------------------------------------|
| § MATERIAALI | Jauhemaalattu Teräs + Puu |
| § SARJA | BREND |
| § YMPÄRISTÖ | Sisäkäyttö · Suojattu ulkokäyttö |
| § TILAVUUDET | 35L · 60L · 100L |
| § MUOKATTAVA | Tilavuus · Astioiden määrä · Merkintä |

| | | |
|---------|-------------------------|-------------------|
| § VAKIO | Sisäkiinnitys pusseille | Irrotettava kansi |
|---------|-------------------------|-------------------|

| | |
|---------------|----------------|
| § LISÄVARUSTE | Kääntyvä kansi |
|---------------|----------------|

§ MITAT

2x35L: 58 × 32 × 75 cm
 2x60L: 70 × 38 × 86 cm
 2x100L: 84 × 45 × 96 cm
 3x35L: 84 × 32 × 75 cm
 3x60L: 102 × 38 × 86 cm

§ N° 5871

BREND SST kierrätysastia ruostumaton teräs ja puu



| | |
|--------------|--|
| § MATERIAALI | Ruostumaton Teräs + Puu |
| § SARJA | BREND |
| § YMPÄRISTÖ | Sisäkäyttö · Ulkokäyttö kaikissa sääolosuhteissa |
| § TILAVUUDET | 35L · 60L · 100L |
| § MUOKATTAVA | Tilavuus · Astioiden määrä · Merkintä |

| | | |
|---------|-------------------------|-------------------|
| § VAKIO | Sisäkiinnitys pusseille | Irrotettava kansi |
|---------|-------------------------|-------------------|

| | |
|---------------|----------------|
| § LISÄVARUSTE | Kääntyvä kansi |
|---------------|----------------|

§ MITAT

2x35L: 58 × 32 × 75 cm
 2x60L: 70 × 38 × 86 cm
 2x100L: 84 × 45 × 96 cm
 3x35L: 84 × 32 × 75 cm
 3x60L: 102 × 38 × 86 cm

§ N° 4884

CACHI PC metallissa nykyaikainen jätteiden lajittelujärjestelmä



| | |
|--------------|---------------------------------------|
| § MATERIAALI | Jauhemaalattu Teräs |
| § SARJA | CACHI |
| § YMPÄRISTÖ | Sisäkäyttö · Suojattu ulkokäyttö |
| § TILAVUUDET | 35L · 60L · 100L |
| § MUOKATTAVA | Tilavuus · Astioiden määrä · Merkintä |

§ VAKIO

Sisäkiinnitys pusseille

Irrotettava kansi

§ MITAT

4x35L: 64 × 64 × 75 cm

4x60L: 78 × 78 × 85 cm

4x100L: 95 × 95 × 95 cm

§ N° 4859

CACHI SST ruostumatonta terästä nykyaikainen jätteiden lajittelujärjestelmä



| | |
|--------------|--|
| § MATERIAALI | Ruostumaton Teräs |
| § SARJA | CACHI |
| § YMPÄRISTÖ | Sisäkäyttö · Ulkokäyttö kaikissa sääolosuhteissa |
| § TILAVUUDET | 35L · 60L · 100L |
| § MUOKATTAVA | Tilavuus · Astioiden määrä · Merkintä |

§ VAKIO

Sisäkiinnitys pusseille

Irrotettava kansi

§ MITAT

4x35L: 64 × 64 × 75 cm

4x60L: 78 × 78 × 85 cm

4x100L: 95 × 95 × 95 cm

§ N° 4934

CHANI PC moderni jauhemaalattu metallin keräysastian keskus



| | |
|--------------|---------------------------------------|
| § MATERIAALI | Jauhemaalattu Teräs |
| § SARJA | CHANI |
| § YMPÄRISTÖ | Sisäkäyttö · Suojattu ulkokäyttö |
| § TILAVUUDET | 35L · 60L · 100L |
| § MUOKATTAVA | Tilavuus · Astioiden määrä · Merkintä |

§ VAKIO

Sisäkiinnitys pusseille

Irrotettava kansi

§ MITAT

4x35L: 64 × 64 × 75 cm

4x60L: 78 × 78 × 85 cm

4x100L: 95 × 95 × 95 cm

§ N° 4909

CHANI SST moderni ruostumaton teräs kierrätysastian keskus



| | |
|--------------|--|
| § MATERIAALI | Ruostumaton Teräs |
| § SARJA | CHANI |
| § YMPÄRISTÖ | Sisäkäyttö · Ulkokäyttö kaikissa sääolosuhteissa |
| § TILAVUUDET | 35L · 60L · 100L |
| § MUOKATTAVA | Tilavuus · Astioiden määrä · Merkintä |

§ VAKIO

Sisäkiinnitys pusseille

Irrotettava kansi

§ MITAT

4x35L: 64 × 64 × 75 cm

4x60L: 78 × 78 × 85 cm

4x100L: 95 × 95 × 95 cm

§ N° 935

CIMON PC klassiset kierrätysastiat valmistettu jauhemaalattu metalli

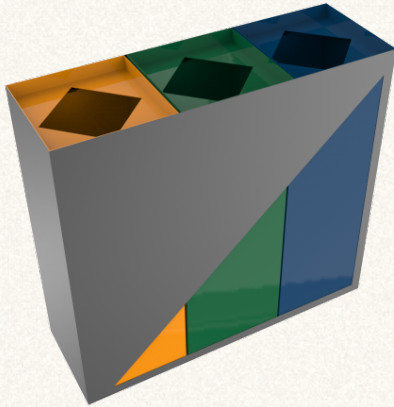

| | |
|--------------|---------------------------------------|
| § MATERIAALI | Jauhemaalattu Teräs |
| § SARJA | CIMON |
| § YMPÄRISTÖ | Sisäkäyttö · Suojattu ulkokäyttö |
| § TILAVUUDET | 35L · 60L · 100L |
| § MUOKATTAVA | Tilavuus · Astioiden määrä · Merkintä |

§ VAKIO Levyn paksuus 1,2 mm§ LISÄVARUSTE Lukitusjärjestelmä

§ MITAT

3x35L: 69 × 23 × 75 cm

3x60L: 84 × 28 × 85 cm

3x100L: 99 × 33 × 95 cm

§ N° 943

CIMON SST klassiset kierrätysastiat valmistettu ruostumaton teräs



| | |
|--------------|--|
| § MATERIAALI | Ruostumaton Teräs |
| § SARJA | CIMON |
| § YMPÄRISTÖ | Sisäkäyttö · Ulkokäyttö kaikissa sääolosuhteissa |
| § TILAVUUDET | 35L · 60L · 100L |
| § MUOKATTAVA | Tilavuus · Astioiden määrä · Merkintä |

§ VAKIO Sisäkiinnitys pusseille Irrotettava kansi§ LISÄVARUSTE Astioiden välinen yhdistäminen

§ MITAT

3x35L: 69 × 23 × 75 cm

3x60L: 84 × 28 × 85 cm

3x100L: 99 × 33 × 95 cm

§ N° 9501

DENALI PC tyylikäs ulkopellin tuhkakupilla varustettu kierrätysastia



| | |
|--------------|---------------------------------------|
| § MATERIAALI | Jauhemaalattu Teräs |
| § SARJA | DENALI |
| § YMPÄRISTÖ | Sisäkäyttö · Suojattu ulkokäyttö |
| § TILAVUUDET | 35L · 60L · 100L |
| § MUOKATTAVA | Tilavuus · Astioiden määrä · Merkintä |

§ VAKIO Levyn paksuus 1,2 mm§ LISÄVARUSTE Kääntyvä kansi Siirtopyörät

§ MITAT

1x35L: 45 × 26 × 75 cm
 1x60L: 52 × 32 × 85 cm
 1x100L: 59 × 39 × 95 cm
 2x35L: 83 × 26 × 75 cm
 2x60L: 95 × 32 × 85 cm

§ N° 9436

DENALI SST tyylikäs ruostumattoman teräksen ulkotilojen tuhkakuppi



| | |
|--------------|--|
| § MATERIAALI | Ruostumaton Teräs |
| § SARJA | DENALI |
| § YMPÄRISTÖ | Sisäkäyttö · Ulkokäyttö kaikissa sääolosuhteissa |
| § TILAVUUDET | 35L · 60L · 100L |
| § MUOKATTAVA | Tilavuus · Astioiden määrä · Merkintä |

§ VAKIO Sisäkiinnitys pusseille Irrotettava kansi§ LISÄVARUSTE Kääntyvä kansi Siirtopyörät

§ MITAT

1x35L: 45 × 26 × 75 cm
 1x60L: 52 × 32 × 85 cm
 1x100L: 59 × 39 × 95 cm
 2x35L: 83 × 26 × 75 cm
 2x60L: 95 × 32 × 85 cm

§ N° 14300

EIGER PC Nykyaikainen ruokakenttäpellin roskakori



| | |
|--------------|---------------------------------------|
| § MATERIAALI | Jauhemaalattu Teräs |
| § SARJA | EIGER |
| § YMPÄRISTÖ | Sisäkäyttö · Suojattu ulkokäyttö |
| § TILAVUUDET | 100L |
| § MUOKATTAVA | Tilavuus · Astioiden määrä · Merkintä |

| | | |
|---------|-------------------------|-------------------|
| § VAKIO | Sisäkiinnitys pusseille | Irrotettava kansi |
|---------|-------------------------|-------------------|

| | | |
|---------------|----------------|--------------|
| § LISÄVARUSTE | Kääntyvä kansi | Siirtopyörät |
|---------------|----------------|--------------|

§ MITAT
174 × 39 × 97 cm

§ N° 14333

EIGER SST moderni ruokakenttä ruostumattomasta teräksestä valmistettu roskakori

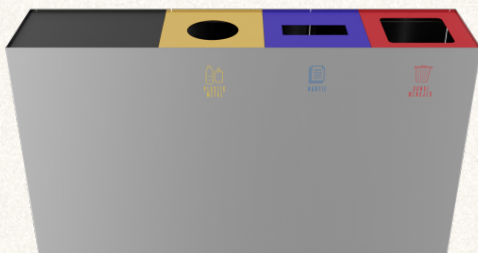

| | |
|--------------|--|
| § MATERIAALI | Ruostumaton Teräs |
| § SARJA | EIGER |
| § YMPÄRISTÖ | Sisäkäyttö · Ulkokäyttö kaikissa sääolosuhteissa |
| § TILAVUUDET | 100L |
| § MUOKATTAVA | Tilavuus · Astioiden määrä · Merkintä |

| | | |
|---------|-------------------------|-------------------|
| § VAKIO | Sisäkiinnitys pusseille | Irrotettava kansi |
|---------|-------------------------|-------------------|

§ MITAT
174 × 39 × 97 cm

§ N° 879

ELM PC nykyaikainen roskakorin asema metallilevyssä

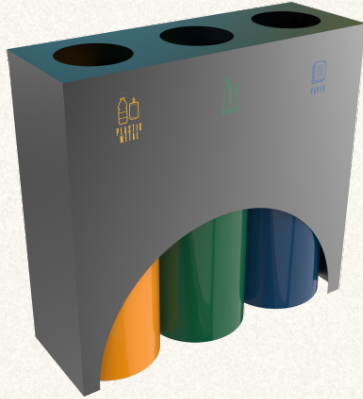

| | |
|--------------|---------------------------------------|
| § MATERIAALI | Jauhemaalattu Teräs |
| § SARJA | ELM |
| § YMPÄRISTÖ | Sisäkäyttö · Suojattu ulkokäyttö |
| § TILAVUUDET | 35L · 60L · 100L |
| § MUOKATTAVA | Tilavuus · Astioiden määrä · Merkintä |

§ VAKIO Sisäkiinnitys pusseille Irrotettava kansi

§ LISÄVARUSTE Lukitusjärjestelmä

§ MITAT

3x35L: 80 × 27 × 78 cm

3x60L: 95 × 32 × 88 cm

3x100L: 120 × 37 × 98 cm

§ N° 894

ELM PCW nykyaikainen roskakorin asema metallilevyssä ja puussa



| | |
|--------------|---------------------------------------|
| § MATERIAALI | Jauhemaalattu Teräs + Puu |
| § SARJA | ELM |
| § YMPÄRISTÖ | Sisäkäyttö · Suojattu ulkokäyttö |
| § TILAVUUDET | 35L · 60L · 100L |
| § MUOKATTAVA | Tilavuus · Astioiden määrä · Merkintä |

§ VAKIO Sisäkiinnitys pusseille Irrotettava kansi

§ LISÄVARUSTE Lukitusjärjestelmä

§ MITAT

3x35L: 80 × 27 × 78 cm

3x60L: 95 × 32 × 88 cm

3x100L: 120 × 37 × 98 cm

§ N° 887

ELM SST moderni roskakorin asema ruostumattomasta teräksestä



| | |
|--------------|--|
| § MATERIAALI | Ruostumaton Teräs |
| § SARJA | ELM |
| § YMPÄRISTÖ | Sisäkäyttö · Ulkokäyttö kaikissa sääolosuhteissa |
| § TILAVUUDET | 35L · 60L · 100L |
| § MUOKATTAVA | Tilavuus · Astioiden määrä · Merkintä |

| | | |
|---------|-------------------------|-------------------|
| § VAKIO | Sisäkiinnitys pusseille | Irrotettava kansi |
|---------|-------------------------|-------------------|

| | |
|---------------|--------------------|
| § LISÄVARUSTE | Lukitusjärjestelmä |
|---------------|--------------------|

§ MITAT

3x35L: 80 × 27 × 78 cm

3x60L: 95 × 32 × 88 cm

3x100L: 120 × 37 × 98 cm

§ N° 901

ELM SSTW moderni roskakorin asema ruostumattomasta teräksestä ja puusta



| | |
|--------------|--|
| § MATERIAALI | Stainless Steel + Puu |
| § SARJA | ELM |
| § YMPÄRISTÖ | Sisäkäyttö · Ulkokäyttö kaikissa sääolosuhteissa |
| § TILAVUUDET | 35L · 60L · 100L |
| § VÄRI | Vain metallikomponentit · mikä tahansa RAL |
| § MUOKATTAVA | Tilavuus · Astioiden määrä · Merkintä |

| | | |
|---------|-------------------------|-------------------|
| § VAKIO | Sisäkiinnitys pusseille | Irrotettava kansi |
|---------|-------------------------|-------------------|

| | | |
|---------------|----------------|--------------|
| § LISÄVARUSTE | Kääntyvä kansi | Siirtopyörät |
|---------------|----------------|--------------|

§ MITAT

3x35L: 80 × 27 × 78 cm

3x60L: 95 × 32 × 88 cm

3x100L: 120 × 37 × 98 cm

§ N° 9961

ERIDANI PC tyylikäs ulkona ohutlevy Roskakori tuhkakupilla



| | |
|--------------|---------------------------------------|
| § MATERIAALI | Jauhemaalattu Teräs |
| § SARJA | ERIDANI |
| § YMPÄRISTÖ | Sisäkäyttö · Suojattu ulkokäyttö |
| § TILAVUUDET | 35L · 60L · 100L |
| § MUOKATTAVA | Tilavuus · Astioiden määrä · Merkintä |

§ VAKIO Levyn paksuus 1,2 mm

§ LISÄVARUSTE Kääntyvä kansi

§ MITAT

1x35L: 36 × 26 × 75 cm

1x60L: 42 × 32 × 85 cm

1x100L: 49 × 39 × 95 cm

§ N° 9928

ERIDANI SST teräksestä valmistettu akkukäyttöinen roskakori tuhkakupilla



| | |
|--------------|--|
| § MATERIAALI | Ruostumaton Teräs |
| § SARJA | ERIDANI |
| § YMPÄRISTÖ | Sisäkäyttö · Ulkokäyttö kaikissa sääolosuhteissa |
| § TILAVUUDET | 35L · 60L · 100L |
| § MUOKATTAVA | Tilavuus · Astioiden määrä · Merkintä |

§ VAKIO Sisäkiinnitys pusseille Irrotettava kansi

§ LISÄVARUSTE Kääntyvä kansi

§ MITAT

1x35L: 36 × 26 × 75 cm

1x60L: 42 × 32 × 85 cm

1x100L: 49 × 39 × 95 cm

§ N° 9599

FINLAY PC yksittäinen seisova tyylikäs jauhemaalattu metalli roskakori



| | |
|--------------|---------------------------------------|
| § MATERIAALI | Jauhemaalattu Teräs |
| § SARJA | FINLAY |
| § YMPÄRISTÖ | Sisäkäyttö · Suojattu ulkokäyttö |
| § TILAVUUDET | 35L · 60L · 100L |
| § MUOKATTAVA | Tilavuus · Astioiden määrä · Merkintä |

| | | |
|---------|-------------------------|-------------------|
| § VAKIO | Sisäkiinnitys pusseille | Irrotettava kansi |
|---------|-------------------------|-------------------|

| | |
|---------------|----------------|
| § LISÄVARUSTE | Kääntyvä kansi |
|---------------|----------------|

§ MITAT

1x35L: Ø27 × 71 cm

1x60L: Ø32 × 81 cm

1x100L: Ø37 × 91 cm

§ N° 9566

FINLAY SST ruostumattomasta teräksestä valmistettu, seisova tyylikäs roskakori



| | |
|--------------|--|
| § MATERIAALI | Ruostumaton Teräs |
| § SARJA | FINLAY |
| § YMPÄRISTÖ | Sisäkäyttö · Ulkokäyttö kaikissa sääolosuhteissa |
| § TILAVUUDET | 35L · 60L · 100L |
| § MUOKATTAVA | Tilavuus · Astioiden määrä · Merkintä |

| | | |
|---------|-------------------------|-------------------|
| § VAKIO | Sisäkiinnitys pusseille | Irrotettava kansi |
|---------|-------------------------|-------------------|

| | |
|---------------|----------------|
| § LISÄVARUSTE | Kääntyvä kansi |
|---------------|----------------|

§ MITAT

1x35L: Ø27 × 71 cm

1x60L: Ø32 × 81 cm

1x100L: Ø37 × 91 cm

§ N° 8661

GEMINI PC Moderni ja monipuolinen kompakti kierrätysastia tuhkakupilla



| | |
|--------------|---------------------------------------|
| § MATERIAALI | Jauhemaalattu Teräs |
| § SARJA | GEMINI |
| § YMPÄRISTÖ | Sisäkäyttö · Suojattu ulkokäyttö |
| § TILAVUUDET | 35L · 60L · 100L |
| § MUOKATTAVA | Tilavuus · Astioiden määrä · Merkintä |

| | | |
|---------|-------------------------|-------------------|
| § VAKIO | Sisäkiinnitys pusseille | Irrotettava kansi |
|---------|-------------------------|-------------------|

| | |
|---------------|----------------|
| § LISÄVARUSTE | Kääntyvä kansi |
|---------------|----------------|

§ MITAT

| | |
|---------|-----------------|
| 1x35L: | 36 × 27 × 75 cm |
| 1x60L: | 42 × 33 × 85 cm |
| 1x100L: | 49 × 40 × 95 cm |
| 2x35L: | 63 × 27 × 75 cm |
| 2x60L: | 75 × 33 × 85 cm |

§ N° 8532

GEMINI SST kompakti ruostumattoman teräksen ulkotilojen tuhkakuppi



| | |
|--------------|--|
| § MATERIAALI | Ruostumaton Teräs |
| § SARJA | GEMINI |
| § YMPÄRISTÖ | Sisäkäyttö · Ulkokäyttö kaikissa sääolosuhteissa |
| § TILAVUUDET | 35L · 60L · 100L |
| § MUOKATTAVA | Tilavuus · Astioiden määrä · Merkintä |

| | |
|---------|----------------------|
| § VAKIO | Levyn paksuus 1,2 mm |
|---------|----------------------|

| | |
|---------------|----------------|
| § LISÄVARUSTE | Kääntyvä kansi |
|---------------|----------------|

§ MITAT

| | |
|---------|-----------------|
| 1x35L: | 36 × 27 × 75 cm |
| 1x60L: | 42 × 33 × 85 cm |
| 1x100L: | 49 × 40 × 95 cm |
| 2x35L: | 63 × 27 × 75 cm |
| 2x60L: | 75 × 33 × 85 cm |

§ N° 9829

KATYN PC urbaanin jauhemaalattun metallin roskakorit tuhkakupilla



| | |
|--------------|----------------------------------|
| § MATERIAALI | Jauhemaalattu Teräs |
| § SARJA | KATYN |
| § YMPÄRISTÖ | Sisäkäyttö · Suojattu ulkokäyttö |
| § TILAVUUDET | 35L · 60L · 100L |
| § MUOKATTAVA | Tilavuus · Merkintä |

§ VAKIO

Sisäkiinnitys pusseille

Irrotettava kansi

§ MITAT

1x35L: 42 × 27 × 85 cm

1x60L: 50 × 32 × 95 cm

1x100L: 57 × 36 × 105 cm

§ N° 9796

KATYN SST ruostumattomasta teräksestä valmistettu ulkotilojen tuhkakuppi



| | |
|--------------|--|
| § MATERIAALI | Ruostumaton Teräs |
| § SARJA | KATYN |
| § YMPÄRISTÖ | Sisäkäyttö · Ulkokäyttö kaikissa sääolosuhteissa |
| § TILAVUUDET | 35L · 60L · 100L |
| § MUOKATTAVA | Tilavuus · Merkintä |

§ VAKIO

Levyn paksuus 1,2 mm

§ MITAT

1x35L: 42 × 27 × 85 cm

1x60L: 50 × 32 × 95 cm

1x100L: 57 × 36 × 105 cm

§ N° 9665

KOBUK PC elegantti 2 lokeroon ohutlevyn kierrätysasema tuhkakupilla



| | |
|--------------|--|
| § MATERIAALI | Ruostumaton Teräs |
| § SARJA | KOBUK |
| § YMPÄRISTÖ | Sisäkäyttö · Ulkokäyttö kaikissa sääolosuhteissa |
| § TILAVUUDET | 35L · 60L · 100L |
| § MUOKATTAVA | Tilavuus · Astioiden määrä · Merkintä |

§ VAKIO

Levyn paksuus 1,2 mm

§ MITAT

2x35L: 68 × 27 × 72 cm

2x60L: 78 × 32 × 83 cm

2x100L: 88 × 37 × 93 cm

§ N° 9632

KOBUK SST elegantti 2 lokeroa ruostumattoman teräksen kierrätysasemaa tuhkakupilla



| | |
|--------------|--|
| § MATERIAALI | Ruostumaton Teräs |
| § SARJA | KOBUK |
| § YMPÄRISTÖ | Sisäkäyttö · Ulkokäyttö kaikissa sääolosuhteissa |
| § TILAVUUDET | 35L · 60L · 100L |
| § MUOKATTAVA | Tilavuus · Astioiden määrä · Merkintä |

§ VAKIO

Levyn paksuus 1,2 mm

§ MITAT

2x35L: 68 × 27 × 72 cm

2x60L: 78 × 32 × 83 cm

2x100L: 88 × 37 × 93 cm

§ N° 6269

KUNKA PC tyylikäs kolmio jauhemaalattu metallien kierrätysastiat



| | |
|--------------|---------------------------------------|
| § MATERIAALI | Jauhemaalattu Teräs |
| § SARJA | KUNKA |
| § YMPÄRISTÖ | Sisäkäyttö · Suojattu ulkokäyttö |
| § TILAVUUDET | 35L · 60L · 100L |
| § MUOKATTAVA | Tilavuus · Astioiden määrä · Merkintä |

§ VAKIO

Sisäkiinnitys pusseille

Irrotettava kansi

§ MITAT

4x35L: 72 × 72 × 75 cm

4x60L: 87 × 87 × 85 cm

4x100L: 105 × 105 × 95 cm

§ N° 6236

KUNKA SST tyylikäs 4 osastoa kierrätysastiat ruostumattomasta teräksestä



| | |
|--------------|--|
| § MATERIAALI | Ruostumaton Teräs |
| § SARJA | KUNKA |
| § YMPÄRISTÖ | Sisäkäyttö · Ulkokäyttö kaikissa sääolosuhteissa |
| § TILAVUUDET | 35L · 60L · 100L |
| § MUOKATTAVA | Tilavuus · Astioiden määrä · Merkintä |

§ VAKIO

Sisäkiinnitys pusseille

Irrotettava kansi

§ MITAT

4x35L: 72 × 72 × 75 cm

4x60L: 87 × 87 × 85 cm

4x100L: 105 × 105 × 95 cm

§ N° 9747

LUNA PC moderni, tyylikäs ja tyylikäs jauhemaalattu pelti tuhkakuppi



| | |
|--------------|----------------------------------|
| § MATERIAALI | Jauhemaalattu Teräs |
| § SARJA | LUNA |
| § YMPÄRISTÖ | Sisäkäyttö · Suojattu ulkokäyttö |
| § TILAVUUDET | 35L |
| § MUOKATTAVA | Tilavuus · Astioiden määrä |

| | |
|---------|----------------------|
| § VAKIO | Levyn paksuus 1,2 mm |
|---------|----------------------|

| | |
|---------------|--------------------|
| § LISÄVARUSTE | Lukitusjärjestelmä |
|---------------|--------------------|

§ MITAT
15 × 20 × 102 cm

§ N° 9698

LUNA SST moderni ruostumattomasta teräksestä valmistettu tuhkakuppi

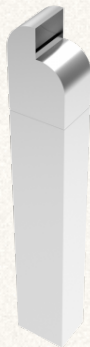

| | |
|--------------|--|
| § MATERIAALI | Ruostumaton Teräs |
| § SARJA | LUNA |
| § YMPÄRISTÖ | Sisäkäyttö · Ulkokäyttö kaikissa sääolosuhteissa |
| § TILAVUUDET | 35L |
| § MUOKATTAVA | Tilavuus |

| | |
|---------|----------------------|
| § VAKIO | Levyn paksuus 1,2 mm |
|---------|----------------------|

| | |
|---------------|--------------------|
| § LISÄVARUSTE | Lukitusjärjestelmä |
|---------------|--------------------|

§ MITAT
15 × 20 × 102 cm

§ N° 951

MEDELE PC nykyaikaiset kaupunkirekisterit metallilevyssä



| | |
|--------------|---------------------------------------|
| § MATERIAALI | Jauhemaalattu Teräs |
| § SARJA | MEDELE |
| § YMPÄRISTÖ | Sisäkäyttö · Suojattu ulkokäyttö |
| § TILAVUUDET | 35L · 60L · 100L |
| § MUOKATTAVA | Tilavuus · Astioiden määrä · Merkintä |

§ VAKIO Sisäkiinnitys pusseille Irrotettava kansi

§ LISÄVARUSTE Kääntyvä kansi Lukitusjärjestelmä

§ MITAT

3x35L: 69 × 23 × 75 cm

3x60L: 84 × 28 × 85 cm

3x100L: 99 × 33 × 95 cm

§ N° 958

MEDELE SST modernit kaupunkirekisterit ruostumattomasta teräksestä



| | |
|--------------|--|
| § MATERIAALI | Ruostumaton Teräs |
| § SARJA | MEDELE |
| § YMPÄRISTÖ | Sisäkäyttö · Ulkokäyttö kaikissa sääolosuhteissa |
| § TILAVUUDET | 35L · 60L · 100L |
| § MUOKATTAVA | Tilavuus · Astioiden määrä · Merkintä |

§ VAKIO Sisäkiinnitys pusseille Irrotettava kansi

§ LISÄVARUSTE Kääntyvä kansi Lukitusjärjestelmä

§ MITAT

3x35L: 69 × 23 × 75 cm

3x60L: 84 × 28 × 85 cm

3x100L: 99 × 33 × 95 cm

§ N° 5191

MEDUSA PC yksinkertainen jauhemaalattu metallien kierrätysastia



| | |
|--------------|---------------------------------------|
| § MATERIAALI | Jauhemaalattu Teräs |
| § SARJA | MEDUSA |
| § YMPÄRISTÖ | Sisäkäyttö · Suojattu ulkokäyttö |
| § TILAVUUDET | 35L · 60L · 100L |
| § MUOKATTAVA | Tilavuus · Astioiden määrä · Merkintä |

§ VAKIO Levyn paksuus 1,2 mm§ LISÄVARUSTE Kääntyvä kansi Siirtopyörät

§ MITAT

3x35L: 79 × 26 × 78 cm
 3x60L: 97 × 32 × 88 cm
 3x100L: 119 × 39 × 98 cm
 4x35L: 105 × 26 × 78 cm
 4x60L: 129 × 32 × 88 cm

§ N° 5093

MEDUSA SST ruostumattomasta teräksestä valmistettu kierrätysastia



| | |
|--------------|--|
| § MATERIAALI | Ruostumaton Teräs |
| § SARJA | MEDUSA |
| § YMPÄRISTÖ | Sisäkäyttö · Ulkokäyttö kaikissa sääolosuhteissa |
| § TILAVUUDET | 35L · 60L · 100L |
| § MUOKATTAVA | Tilavuus · Astioiden määrä · Merkintä |

§ VAKIO Sisäkiinnitys pusseille Irrotettava kansi§ LISÄVARUSTE Kääntyvä kansi Siirtopyörät

§ MITAT

3x35L: 79 × 26 × 78 cm
 3x60L: 97 × 32 × 88 cm
 3x100L: 119 × 39 × 98 cm
 4x35L: 105 × 26 × 78 cm
 4x60L: 129 × 32 × 88 cm

§ N° 8499

NAZAS PC ulkonevan ohutlevyn kierrätysasema tuhkakupilla



| | |
|--------------|---------------------------------------|
| § MATERIAALI | Jauhemaalattu Teräs |
| § SARJA | NAZAS |
| § YMPÄRISTÖ | Sisäkäyttö · Suojattu ulkokäyttö |
| § TILAVUUDET | 35L · 60L · 100L |
| § MUOKATTAVA | Tilavuus · Astioiden määrä · Merkintä |

§ VAKIO

Sisäkiinnitys pusseille

Irrotettava kansi

§ MITAT

2x35/60L: ø26/31x70/80 cm

2x60/100L: ø31/36x80/90 cm

§ N° 8466

NAZAS SST ruostumattoman teräksen kierrätysasema tuhkakupilla



| | |
|--------------|--|
| § MATERIAALI | Ruostumaton Teräs |
| § SARJA | NAZAS |
| § YMPÄRISTÖ | Sisäkäyttö · Ulkokäyttö kaikissa sääolosuhteissa |
| § TILAVUUDET | 35L · 60L · 100L |
| § MUOKATTAVA | Tilavuus · Astioiden määrä · Merkintä |

§ VAKIO

Levyn paksuus 1,2 mm

§ MITAT

2x35L: Ø0 × 0 cm

2x60L: Ø0 × 0 cm

2x100L: Ø0 × 0 cm

§ N° 7884

NOATAK PC moderni jauhemaalattu metallin kierrätysasema tuhkakupilla



| | |
|--------------|---------------------------------------|
| § MATERIAALI | Jauhemaalattu Teräs |
| § SARJA | NOATAK |
| § YMPÄRISTÖ | Sisäkäyttö · Suojattu ulkokäyttö |
| § TILAVUUDET | 35L · 60L · 100L |
| § MUOKATTAVA | Tilavuus · Astioiden määrä · Merkintä |

§ VAKIO Levyn paksuus 1,2 mm

§ MITAT

| | |
|---------|-----------------|
| 1x35L: | 57 × 35 × 76 cm |
| 1x60L: | 63 × 40 × 86 cm |
| 1x100L: | 70 × 50 × 96 cm |
| 2x35L: | 83 × 35 × 76 cm |
| 2x60L: | 95 × 40 × 86 cm |

§ N° 8013

NOATAK SST moderni ruostumattoman teräksen kierrätysasema tuhkakupilla



| | |
|--------------|--|
| § MATERIAALI | Ruostumaton Teräs |
| § SARJA | NOATAK |
| § YMPÄRISTÖ | Sisäkäyttö · Ulkokäyttö kaikissa sääolosuhteissa |
| § TILAVUUDET | 35L · 60L · 100L |
| § MUOKATTAVA | Tilavuus · Astioiden määrä · Merkintä |

§ VAKIO Levyn paksuus 1,2 mm

§ MITAT

| | |
|---------|-----------------|
| 1x35L: | 57 × 35 × 76 cm |
| 1x60L: | 63 × 40 × 86 cm |
| 1x100L: | 70 × 50 × 96 cm |
| 2x35L: | 83 × 35 × 76 cm |
| 2x60L: | 95 × 40 × 86 cm |

§ N° 15841

Nosta kaupunkimaisemasi uudelle tasolle PetalSteel Planterin avulla



| | |
|--------------|--|
| § MATERIAALI | Ruostumaton Teräs |
| § SARJA | PETALSTEEL |
| § YMPÄRISTÖ | Sisäkäyttö · Ulkokäyttö kaikissa sääolosuhteissa |
| § TILAVUUDET | 105L · 150L |
| § MUOKATTAVA | Tilavuus · Astioiden määrä · Merkintä |

§ VAKIO

Sisäkiinnitys pusseille

Säenkestävä

§ LISÄVARUSTE

Siirtopyörät

§ MITAT

1x105L: 100 × 35 × 45 cm

1x150L: 100 × 35 × 80 cm

§ N° 8271

PARANA PC jauhemaalattu ohutlevyn ja puun kierrätysastia tuhkakupilla



| | |
|--------------|---------------------------------------|
| § MATERIAALI | Jauhemaalattu Teräs + Puu |
| § SARJA | PARANA |
| § YMPÄRISTÖ | Sisäkäyttö · Suojattu ulkokäyttö |
| § TILAVUUDET | 35L · 60L · 100L |
| § MUOKATTAVA | Tilavuus · Astioiden määrä · Merkintä |

§ VAKIO

Levyn paksuus 1,2 mm

§ LISÄVARUSTE

Kääntyvä kansi

§ MITAT

1x35L: 41 × 26 × 85 cm

1x60L: 48 × 32 × 95 cm

1x100L: 54 × 39 × 100 cm

2x35L: 68 × 26 × 85 cm

2x60L: 80 × 32 × 95 cm

§ N° 8142

PARANA SST ruostumattoman teräksen ja puun kierrätysastia tuhkakupilla



| | |
|--------------|--|
| § MATERIAALI | Ruostumaton Teräs + Puu |
| § SARJA | PARANA |
| § YMPÄRISTÖ | Sisäkäyttö · Ulkokäyttö kaikissa sääolosuhteissa |
| § TILAVUUDET | 35L · 60L · 100L |
| § MUOKATTAVA | Tilavuus · Astioiden määrä · Merkintä |

| | | |
|---------|-------------------------|-------------------|
| § VAKIO | Sisäkiinnitys pusseille | Irrotettava kansi |
|---------|-------------------------|-------------------|

| | |
|---------------|----------------|
| § LISÄVARUSTE | Kääntyvä kansi |
|---------------|----------------|

§ MITAT

1x35L: 41 × 26 × 85 cm
 1x60L: 48 × 32 × 95 cm
 1x100L: 54 × 39 × 100 cm
 2x35L: 68 × 26 × 85 cm
 2x60L: 80 × 32 × 95 cm

§ N° 8985

PARRAL PC tyylikäs ulkona ohutlevyn kierrätysasema tuhkakupilla



| | |
|--------------|---------------------------------------|
| § MATERIAALI | Jauhemaalattu Teräs |
| § SARJA | PARRAL |
| § YMPÄRISTÖ | Sisäkäyttö · Suojattu ulkokäyttö |
| § TILAVUUDET | 35L · 60L · 100L |
| § MUOKATTAVA | Tilavuus · Astioiden määrä · Merkintä |

| | |
|---------|----------------------|
| § VAKIO | Levyn paksuus 1,2 mm |
|---------|----------------------|

§ MITAT

1x35L: 39 × 32 × 76 cm
 1x60L: 45 × 40 × 86 cm
 1x100L: 51 × 50 × 96 cm
 2x35L: 77 × 32 × 76 cm
 2x60L: 89 × 40 × 86 cm

§ N° 8856

PARRAL SST ruostumattoman teräksen kierrätysasema tuhkakupilla



| | |
|--------------|--|
| § MATERIAALI | Ruostumaton Teräs |
| § SARJA | PARRAL |
| § YMPÄRISTÖ | Sisäkäyttö · Ulkokäyttö kaikissa sääolosuhteissa |
| § TILAVUUDET | 35L · 60L · 100L |
| § MUOKATTAVA | Tilavuus · Astioiden määrä · Merkintä |

§ VAKIO

Levyn paksuus 1,2 mm

§ MITAT

| | |
|---------|-----------------|
| 1x35L: | 39 × 32 × 76 cm |
| 1x60L: | 45 × 40 × 86 cm |
| 1x100L: | 51 × 50 × 96 cm |
| 2x35L: | 77 × 32 × 76 cm |
| 2x60L: | 89 × 40 × 86 cm |

§ N° 872

PEGAS PC moderni kaupunkien kierrätysastiaasema metallilevyssä

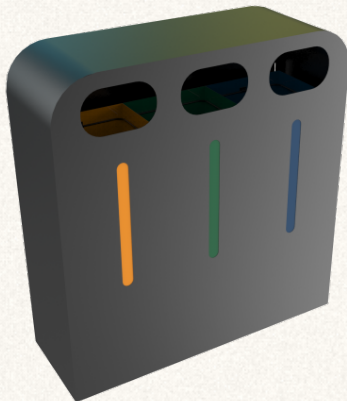

| | |
|--------------|---------------------------------------|
| § MATERIAALI | Jauhemaalattu Teräs |
| § SARJA | PEGAS |
| § YMPÄRISTÖ | Sisäkäyttö · Suojattu ulkokäyttö |
| § TILAVUUDET | 60L · 100L |
| § MUOKATTAVA | Tilavuus · Astioiden määrä · Merkintä |

§ VAKIO

Sisäkiinnitys pusseille

Opastustarra mukana

§ MITAT

| | |
|---------|-------------------|
| 3x60L: | 95 × 33 × 100 cm |
| 3x100L: | 110 × 38 × 115 cm |

§ N° 8433

PERSEI PC yksinkertainen jauhemaalattu ohutlevy tuhkakupilla



| | |
|--------------|---------------------------------------|
| § MATERIAALI | Jauhemaalattu Teräs |
| § SARJA | PERSEI |
| § YMPÄRISTÖ | Sisäkäyttö · Suojattu ulkokäyttö |
| § TILAVUUDET | 35L · 60L · 100L |
| § MUOKATTAVA | Tilavuus · Astioiden määrä · Merkintä |

§ VAKIO Levyn paksuus 1,2 mm

§ LISÄVARUSTE Kääntyvä kansi

§ MITAT

2x35L: 63 × 27 × 75 cm

2x60L: 73 × 31 × 85 cm

2x100L: 83 × 36 × 95 cm

§ N° 8400

PERSEI SST yksinkertainen ruostumattoman teräksen kierrätysastia tuhkakupilla



| | |
|--------------|--|
| § MATERIAALI | Ruostumaton Teräs |
| § SARJA | PERSEI |
| § YMPÄRISTÖ | Sisäkäyttö · Ulkokäyttö kaikissa sääolosuhteissa |
| § TILAVUUDET | 35L · 60L · 100L |
| § MUOKATTAVA | Tilavuus · Astioiden määrä · Merkintä |

§ VAKIO Sisäkiinnitys pusseille Irrotettava kansi

§ LISÄVARUSTE Kääntyvä kansi

§ MITAT

2x35L: 63 × 27 × 75 cm

2x60L: 73 × 31 × 85 cm

2x100L: 83 × 36 × 95 cm

§ N° 4519

PISCO PC monitoiminen moderni metallilevyjen kierrätysastia



| | |
|--------------|---------------------------------------|
| § MATERIAALI | Jauhemaalattu Teräs |
| § SARJA | PISCO |
| § YMPÄRISTÖ | Sisäkäyttö · Suojattu ulkokäyttö |
| § TILAVUUDET | 35L · 60L · 100L |
| § MUOKATTAVA | Tilavuus · Astioiden määrä · Merkintä |

| | | |
|---------|-------------------------|-------------------|
| § VAKIO | Sisäkiinnitys pusseille | Irrotettava kansi |
|---------|-------------------------|-------------------|

| | | |
|---------------|--------------|--------------------|
| § LISÄVARUSTE | Siirtopyörät | Lukitusjärjestelmä |
|---------------|--------------|--------------------|

§ MITAT

| | |
|---------|------------------|
| 2x35L: | 53 × 26 × 100 cm |
| 2x60L: | 65 × 32 × 115 cm |
| 2x100L: | 79 × 39 × 130 cm |
| 3x35L: | 79 × 26 × 100 cm |
| 3x60L: | 97 × 32 × 115 cm |

§ N° 4421

PISCO SST monitoiminen moderni ruostumattoman teräksen kierrätysastia



| | |
|--------------|--|
| § MATERIAALI | Ruostumaton Teräs |
| § SARJA | PISCO |
| § YMPÄRISTÖ | Sisäkäyttö · Ulkokäyttö kaikissa sääolosuhteissa |
| § TILAVUUDET | 35L · 60L · 100L |
| § MUOKATTAVA | Tilavuus · Astioiden määrä · Merkintä |

| | | |
|---------|-------------------------|-------------------|
| § VAKIO | Sisäkiinnitys pusseille | Irrotettava kansi |
|---------|-------------------------|-------------------|

| | | |
|---------------|--------------|--------------------|
| § LISÄVARUSTE | Siirtopyörät | Lukitusjärjestelmä |
|---------------|--------------|--------------------|

§ MITAT

| | |
|---------|------------------|
| 2x35L: | 53 × 26 × 100 cm |
| 2x60L: | 65 × 32 × 115 cm |
| 2x100L: | 79 × 39 × 130 cm |
| 3x35L: | 79 × 26 × 100 cm |
| 3x60L: | 97 × 32 × 115 cm |

§ N° 1137

POLARIS PCM tyylikä symmetrinen muotoinen roskakori metallilevyssä

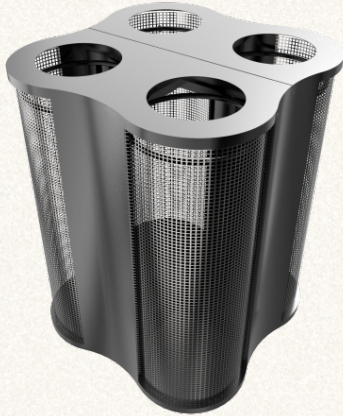

| | |
|--------------|---------------------------------------|
| § MATERIAALI | Jauhemaalattu Teräs |
| § SARJA | POLARIS |
| § YMPÄRISTÖ | Sisäkäyttö · Suojattu ulkokäyttö |
| § TILAVUUDET | 60L · 100L |
| § MUOKATTAVA | Tilavuus · Astioiden määrä · Merkintä |

| | | |
|---------|-------------------------|-------------------|
| § VAKIO | Sisäkiinnitys pusseille | Irrotettava kansi |
|---------|-------------------------|-------------------|

| | | |
|---------------|--------------|--------------------|
| § LISÄVARUSTE | Siirtopyörät | Lukitusjärjestelmä |
|---------------|--------------|--------------------|

§ MITAT

4x60L: 67 × 67 × 85 cm

4x100L: 78 × 78 × 95 cm

§ N° 1141

POLARIS SSTM tyylikä symmetrinen roskakori ruostumattomasta teräksestä

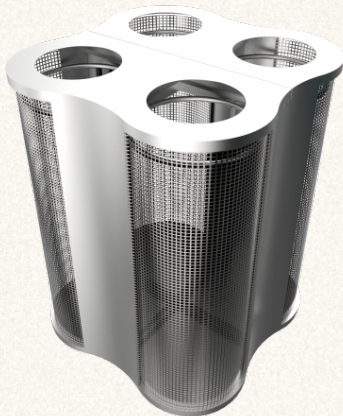

| | |
|--------------|--|
| § MATERIAALI | Ruostumaton Teräs |
| § SARJA | POLARIS |
| § YMPÄRISTÖ | Sisäkäyttö · Ulkokäyttö kaikissa sääolosuhteissa |
| § TILAVUUDET | 60L · 100L |
| § MUOKATTAVA | Tilavuus · Astioiden määrä · Merkintä |

| | | |
|---------|-------------------------|---------------------|
| § VAKIO | Sisäkiinnitys pusseille | Opastustarra mukana |
|---------|-------------------------|---------------------|

| | | |
|---------------|--------------|--------------------|
| § LISÄVARUSTE | Siirtopyörät | Lukitusjärjestelmä |
|---------------|--------------|--------------------|

§ MITAT

4x60L: 67 × 67 × 85 cm

4x100L: 78 × 78 × 95 cm

§ N° 990

POLLUX PC modernit design- kierrätysastiat jauhemaalattua metallia

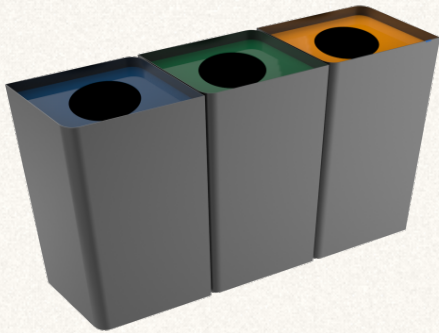

| | |
|--------------|---------------------------------------|
| § MATERIAALI | Jauhemaalattu Teräs |
| § SARJA | POLLUX |
| § YMPÄRISTÖ | Sisäkäyttö · Suojattu ulkokäyttö |
| § TILAVUUDET | 35L · 60L · 100L |
| § MUOKATTAVA | Tilavuus · Astioiden määrä · Merkintä |

| | | |
|---------|-------------------------|-------------------|
| § VAKIO | Sisäkiinnitys pusseille | Irrotettava kansi |
|---------|-------------------------|-------------------|

| | |
|---------------|--------------------------------|
| § LISÄVARUSTE | Astioiden välinen yhdistäminen |
|---------------|--------------------------------|

§ MITAT

3x35L: 69 × 23 × 75 cm
 3x60L: 84 × 28 × 85 cm
 3x100L: 99 × 33 × 95 cm

§ N° 996

POLLUX SST modernit design- kierrätysastiat ruostumattomasta teräksestä

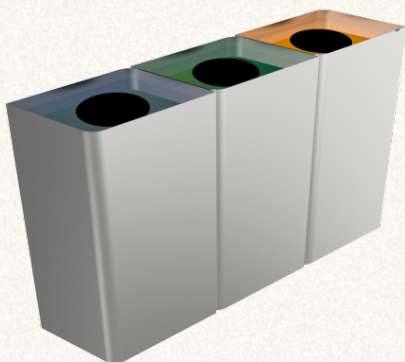

| | |
|--------------|--|
| § MATERIAALI | Ruostumaton Teräs |
| § SARJA | POLLUX |
| § YMPÄRISTÖ | Sisäkäyttö · Ulkokäyttö kaikissa sääolosuhteissa |
| § TILAVUUDET | 35L · 60L · 100L |
| § MUOKATTAVA | Tilavuus · Astioiden määrä · Merkintä |

| | | |
|---------|-------------------------|-------------------|
| § VAKIO | Sisäkiinnitys pusseille | Irrotettava kansi |
|---------|-------------------------|-------------------|

| | |
|---------------|--------------------|
| § LISÄVARUSTE | Lukitusjärjestelmä |
|---------------|--------------------|

§ MITAT

3x35L: 69 × 23 × 75 cm
 3x60L: 84 × 28 × 85 cm
 3x100L: 99 × 33 × 95 cm

§ N° 4308

SAJAMA PC kompakti muotoinen metallilevyjen kierrätysastia



| | |
|--------------|---------------------------------------|
| § MATERIAALI | Jauhemaalattu Teräs |
| § SARJA | SAJAMA |
| § YMPÄRISTÖ | Sisäkäyttö · Suojattu ulkokäyttö |
| § TILAVUUDET | 35L · 60L · 100L |
| § MUOKATTAVA | Tilavuus · Astioiden määrä · Merkintä |

| | | |
|---------|-------------------------|-------------------|
| § VAKIO | Sisäkiinnitys pusseille | Irrotettava kansi |
|---------|-------------------------|-------------------|

| | |
|---------------|--------------|
| § LISÄVARUSTE | Siirtopyörät |
|---------------|--------------|

§ MITAT

| | |
|---------|-----------------|
| 2x35L: | 53 × 26 × 75 cm |
| 2x60L: | 65 × 32 × 85 cm |
| 2x100L: | 79 × 39 × 97 cm |
| 3x35L: | 79 × 26 × 75 cm |
| 3x60L: | 97 × 32 × 85 cm |

§ N° 3965

SAJAMA SST kompakti muoto ruostumaton teräs kierrätysastia



| | |
|--------------|--|
| § MATERIAALI | Ruostumaton Teräs |
| § SARJA | SAJAMA |
| § YMPÄRISTÖ | Sisäkäyttö · Ulkokäyttö kaikissa sääolosuhteissa |
| § TILAVUUDET | 35L · 60L · 100L |
| § MUOKATTAVA | Tilavuus · Astioiden määrä · Merkintä |

| | | |
|---------|-------------------------|-------------------|
| § VAKIO | Sisäkiinnitys pusseille | Irrotettava kansi |
|---------|-------------------------|-------------------|

| | |
|---------------|--------------|
| § LISÄVARUSTE | Siirtopyörät |
|---------------|--------------|

§ MITAT

| | |
|---------|-----------------|
| 2x35L: | 53 × 26 × 75 cm |
| 2x60L: | 65 × 32 × 85 cm |
| 2x100L: | 79 × 39 × 97 cm |
| 3x35L: | 79 × 26 × 75 cm |
| 3x60L: | 97 × 32 × 85 cm |

§ N° 1040

SCOPI PC moderna fyrkantsåtervinningsfack av pulverlackerad plåt



| | |
|--------------|---------------------------------------|
| § MATERIAALI | Jauhemaalattu Teräs |
| § SARJA | SCOPI |
| § YMPÄRISTÖ | Sisäkäyttö · Suojattu ulkokäyttö |
| § TILAVUUDET | 35L · 60L · 100L |
| § MUOKATTAVA | Tilavuus · Astioiden määrä · Merkintä |

§ VAKIO

Sisäkiinnitys pusseille

Irrotettava kansi

§ MITAT

3x35L: 69 × 23 × 86 cm

3x60L: 84 × 28 × 101 cm

3x100L: 99 × 33 × 116 cm

§ N° 1049

SCOPI SST moderna fyrkantsåtervinningsfack med flipbara lock i rostfritt stål



| | |
|--------------|--|
| § MATERIAALI | Ruostumaton Teräs |
| § SARJA | SCOPI |
| § YMPÄRISTÖ | Sisäkäyttö · Ulkokäyttö kaikissa sääolosuhteissa |
| § TILAVUUDET | 35L · 60L · 100L |
| § MUOKATTAVA | Tilavuus · Astioiden määrä · Merkintä |

§ VAKIO

Sisäkiinnitys pusseille

Irrotettava kansi

§ MITAT

3x35L: 69 × 23 × 86 cm

3x60L: 84 × 28 × 101 cm

3x100L: 99 × 33 × 116 cm

§ N° 979

SINGLA PC moderni pyöreä kierrätysastia jauhemaalatussa ohutlevyssä



| | |
|--------------|---------------------------------------|
| § MATERIAALI | Jauhemaalattu Teräs |
| § SARJA | SINGLA |
| § YMPÄRISTÖ | Sisäkäyttö · Suojattu ulkokäyttö |
| § TILAVUUDET | 35L |
| § MUOKATTAVA | Tilavuus · Astioiden määrä · Merkintä |

| | | |
|---------|-------------------------|-------------------|
| § VAKIO | Sisäkiinnitys pusseille | Irrotettava kansi |
|---------|-------------------------|-------------------|

| | |
|---------------|--------------|
| § LISÄVARUSTE | Siirtopyörät |
|---------------|--------------|

§ MITAT
Ø48 × 75 cm

§ N° 983

SINGLA SST moderni pyöreä kierrätysastia ruostumattomasta teräksestä



| | |
|--------------|--|
| § MATERIAALI | Ruostumaton Teräs |
| § SARJA | SINGLA |
| § YMPÄRISTÖ | Sisäkäyttö · Ulkokäyttö kaikissa sääolosuhteissa |
| § TILAVUUDET | 35L |
| § MUOKATTAVA | Tilavuus · Astioiden määrä · Merkintä |

| | | |
|---------|-------------------------|-------------------|
| § VAKIO | Sisäkiinnitys pusseille | Irrotettava kansi |
|---------|-------------------------|-------------------|

| | |
|---------------|--------------|
| § LISÄVARUSTE | Siirtopyörät |
|---------------|--------------|

§ MITAT
Ø48 × 75 cm

§ N° 967

SPIKA PC futuristiset tyylikkää kierrätysastiat jauhemaalilla ohutlevyllä



| | |
|--------------|---------------------------------------|
| § MATERIAALI | Jauhemaalattu Teräs |
| § SARJA | SPIKA |
| § YMPÄRISTÖ | Sisäkäyttö · Suojattu ulkokäyttö |
| § TILAVUUDET | 35L · 60L · 100L |
| § MUOKATTAVA | Tilavuus · Astioiden määrä · Merkintä |

§ VAKIO

Sisäkiinnitys pusseille

Irrotettava kansi

§ MITAT

3x35L: 78 × 26 × 90 cm

3x60L: 93 × 31 × 100 cm

3x100L: 108 × 36 × 110 cm

§ N° 1013

STELLA PC tyylikäs kierrätysastia pulverimaalattua metallia



| | |
|--------------|---------------------------------------|
| § MATERIAALI | Jauhemaalattu Teräs + Metalli |
| § SARJA | STELLA |
| § YMPÄRISTÖ | Sisäkäyttö · Suojattu ulkokäyttö |
| § TILAVUUDET | 35L · 60L · 100L |
| § MUOKATTAVA | Tilavuus · Astioiden määrä · Merkintä |

§ VAKIO

Sisäkiinnitys pusseille

Irrotettava kansi

§ LISÄVARUSTE

Kääntyvä kansi

§ MITAT

3x35L: 78 × 26 × 75 cm

3x60L: 93 × 32 × 83 cm

3x100L: 120 × 40 × 90 cm

§ N° 1020

STELLA SST tyylikäsi kierrätysastia ruostumattomasta teräksestä

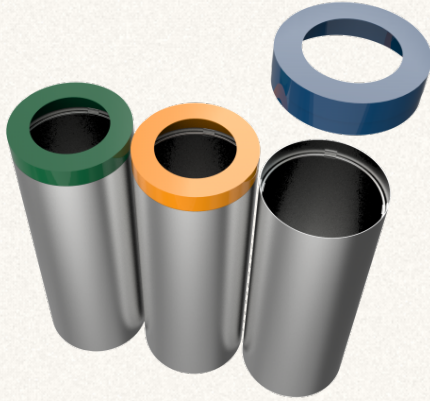

| | |
|--------------|--|
| § MATERIAALI | Ruostumaton Teräs |
| § SARJA | STELLA |
| § YMPÄRISTÖ | Sisäkäyttö · Ulkokäyttö kaikissa sääolosuhteissa |
| § TILAVUUDET | 35L · 60L · 100L |
| § MUOKATTAVA | Tilavuus · Astioiden määrä · Merkintä |

| | | |
|---------|-------------------------|-------------------|
| § VAKIO | Sisäkiinnitys pusseille | Irrotettava kansi |
|---------|-------------------------|-------------------|

| | |
|---------------|----------------|
| § LISÄVARUSTE | Kääntyvä kansi |
|---------------|----------------|

§ MITAT

3x35L: 78 × 26 × 75 cm

3x60L: 93 × 32 × 83 cm

3x100L: 120 × 40 × 90 cm

§ N° 5774

TACORA PC puu- ja jauhemaalattua metallilevyjen kierrätysastiaa



| | |
|--------------|---------------------------------------|
| § MATERIAALI | Jauhemaalattu Teräs + Puu |
| § SARJA | TACORA |
| § YMPÄRISTÖ | Sisäkäyttö · Suojattu ulkokäyttö |
| § TILAVUUDET | 35L · 60L · 100L |
| § MUOKATTAVA | Tilavuus · Astioiden määrä · Merkintä |

| | | |
|---------|-------------------------|-------------------|
| § VAKIO | Sisäkiinnitys pusseille | Irrotettava kansi |
|---------|-------------------------|-------------------|

| | | |
|---------------|----------------|--------------|
| § LISÄVARUSTE | Kääntyvä kansi | Siirtopyörät |
|---------------|----------------|--------------|

§ MITAT

2x35L: 58 × 32 × 75 cm

2x60L: 70 × 38 × 85 cm

2x100L: 84 × 45 × 96 cm

3x35L: 84 × 32 × 75 cm

3x60L: 102 × 38 × 85 cm

§ N° 5677

TACORA SST puu ja ruostumattoman teräksen kierrätysastia



| | |
|--------------|--|
| § MATERIAALI | Ruostumaton Teräs + Puu |
| § SARJA | TACORA |
| § YMPÄRISTÖ | Sisäkäyttö · Ulkokäyttö kaikissa sääolosuhteissa |
| § TILAVUUDET | 35L · 60L · 100L |
| § MUOKATTAVA | Tilavuus · Astioiden määrä · Merkintä |

§ VAKIO Sisäkiinnitys pusseille Irrotettava kansi

§ LISÄVARUSTE Kääntyvä kansi Siirtopyörät

§ MITAT

| | |
|---------|------------------|
| 2x35L: | 58 × 32 × 75 cm |
| 2x60L: | 70 × 38 × 85 cm |
| 2x100L: | 84 × 45 × 96 cm |
| 3x35L: | 84 × 32 × 75 cm |
| 3x60L: | 102 × 38 × 85 cm |

§ N° 6155

TOLIMA PC nerokas jauhemaalattu metalli- ja puualan roskakorit

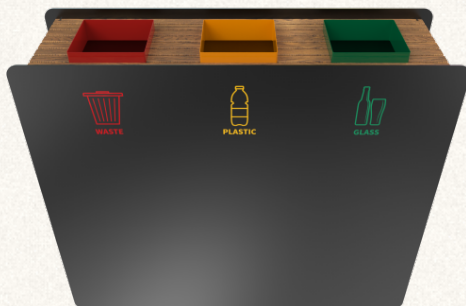

| | |
|--------------|---------------------------------------|
| § MATERIAALI | Jauhemaalattu Teräs + Puu |
| § SARJA | TOLIMA |
| § YMPÄRISTÖ | Sisäkäyttö · Suojattu ulkokäyttö |
| § TILAVUUDET | 35L · 60L · 100L |
| § MUOKATTAVA | Tilavuus · Astioiden määrä · Merkintä |

§ VAKIO Sisäkiinnitys pusseille Irrotettava kansi

§ LISÄVARUSTE Siirtopyörät

§ MITAT

| | |
|---------|-------------------|
| 3x35L: | 92 × 27 × 83 cm |
| 3x60L: | 110 × 33 × 92 cm |
| 3x100L: | 131 × 40 × 102 cm |
| 4x35L: | 118 × 27 × 83 cm |
| 4x60L: | 142 × 33 × 92 cm |

§ N° 6074

TOLIMA SST teräksestä ja puusta valmistetut modernit roskakorit



| | |
|--------------|--|
| § MATERIAALI | Ruostumaton Teräs + Puu |
| § SARJA | TOLIMA |
| § YMPÄRISTÖ | Sisäkäyttö · Ulkokäyttö kaikissa sääolosuhteissa |
| § TILAVUUDET | 35L · 60L · 100L |
| § MUOKATTAVA | Tilavuus · Astioiden määrä · Merkintä |

§ VAKIO

Sisäkiinnitys pusseille

Irrotettava kansi

§ LISÄVARUSTE

Siirtopyörät

Lukitusjärjestelmä

§ MITAT

3x35L: 92 × 27 × 83 cm

3x60L: 110 × 33 × 92 cm

3x100L: 131 × 40 × 102 cm

4x35L: 118 × 27 × 83 cm

4x60L: 142 × 33 × 92 cm

§ N° 919

TRIOLET PC jauhemaalattujen metallilevyjen kierrätysastiat, joissa on moderni runko

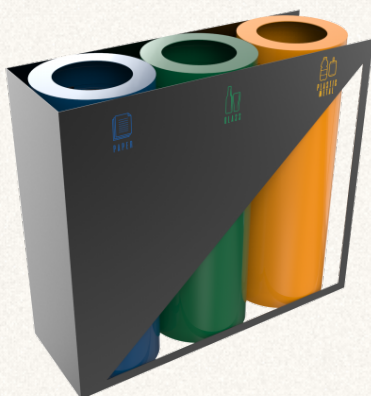

| | |
|--------------|---------------------------------------|
| § MATERIAALI | Jauhemaalattu Teräs |
| § SARJA | TRIOLET |
| § YMPÄRISTÖ | Sisäkäyttö · Suojattu ulkokäyttö |
| § TILAVUUDET | 35L · 60L · 100L |
| § MUOKATTAVA | Tilavuus · Astioiden määrä · Merkintä |

§ VAKIO

Sisäkiinnitys pusseille

Irrotettava kansi

§ MITAT

3x35L: 78 × 26 × 75 cm

3x60L: 93 × 32 × 83 cm

3x100L: 120 × 40 × 90 cm

§ N° 929

TRIOLET SST ruostumattomasta teräksestä valmistetut roskakorit

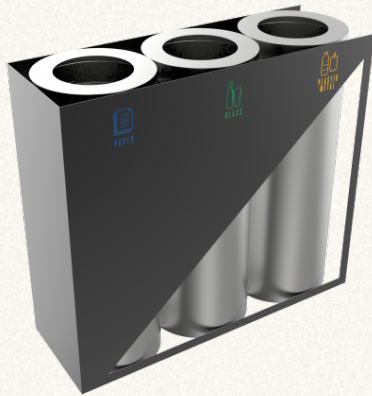

| | |
|--------------|--|
| § MATERIAALI | Ruostumaton Teräs + Metall |
| § SARJA | TRIOLET |
| § YMPÄRISTÖ | Sisäkäyttö · Ulkokäyttö kaikissa sääolosuhteissa |
| § TILAVUUDET | 35L · 60L · 100L |
| § MUOKATTAVA | Tilavuus · Astioiden määrä · Merkintä |

§ VAKIO

Sisäkiinnitys pusseille

Irrotettava kansi

§ MITAT

3x35L: 78 × 26 × 75 cm

3x60L: 93 × 32 × 83 cm

3x100L: 120 × 40 × 90 cm

§ N° 13949

VADRET PC tyylikäs metallilevyinen roskakori polkimella



| | |
|--------------|---------------------------------------|
| § MATERIAALI | Jauhemaalattu Teräs |
| § SARJA | VADRET |
| § YMPÄRISTÖ | Sisäkäyttö · Suojattu ulkokäyttö |
| § TILAVUUDET | 35L · 60L · 100L |
| § MUOKATTAVA | Tilavuus · Astioiden määrä · Merkintä |

§ VAKIO

Levyn paksuus 1,2 mm

§ LISÄVARUSTE

Poljinohjaus

§ MITAT

1x35L: 23 × 23 × 75 cm

1x60L: 28 × 28 × 85 cm

1x100L: 33 × 33 × 95 cm

§ N° 13982

VADRET SST tyylikä ruostumattomasta teräksestä valmistettu roskakori polkimella



| | |
|--------------|--|
| § MATERIAALI | Ruostumaton Teräs |
| § SARJA | VADRET |
| § YMPÄRISTÖ | Sisäkäyttö · Ulkokäyttö kaikissa sääolosuhteissa |
| § TILAVUUDET | 35L · 60L · 100L |
| § MUOKATTAVA | Tilavuus · Astioiden määrä · Merkintä |

§ VAKIO Sisäkiinnitys pusseille Opastustarra mukana

§ LISÄVARUSTE Poljinohjaus

§ MITAT

1x35L: 23 × 23 × 75 cm

1x60L: 28 × 28 × 85 cm

1x100L: 33 × 33 × 95 cm

§ N° 9895

VELA PC yksinkertainen jäteastia jauhemaalatussa ohutlevyssä



| | |
|--------------|---------------------------------------|
| § MATERIAALI | Jauhemaalattu Teräs |
| § SARJA | VELA |
| § YMPÄRISTÖ | Sisäkäyttö · Suojattu ulkokäyttö |
| § TILAVUUDET | 35L · 60L · 100L |
| § MUOKATTAVA | Tilavuus · Astioiden määrä · Merkintä |

§ VAKIO Sisäkiinnitys pusseille Irrotettava kansi

§ LISÄVARUSTE Kääntyvä kansi

§ MITAT

1x35L: Ø27 × 71 cm

1x60L: Ø32 × 81 cm

1x100L: Ø37 × 91 cm

§ N° 9862

VELA SST yksinkertainen jäteastia ruostumattomasta teräksestä



| | |
|--------------|--|
| § MATERIAALI | Stainless Steel |
| § SARJA | VELA |
| § YMPÄRISTÖ | Sisäkäyttö · Ulkokäyttö kaikissa sääolosuhteissa |
| § TILAVUUDET | 35L · 60L · 100L |
| § VÄRI | Vain päällyskansi · mikä tahansa RAL |
| § MUOKATTAVA | Tilavuus · Astioiden määrä · Merkintä |

§ VAKIO

Sisäkiinnitys pusseille

Irrotettava kansi

§ MITAT

1x35L:

1x60L:

1x100L:

§ N° 15676

ZENIPOLE PC-pylvääseen ja seinään kiinnitettävä metallinen roskakori



| | |
|--------------|----------------------------------|
| § MATERIAALI | Jauhemaalattu Teräs |
| § SARJA | ZENIPOLE |
| § YMPÄRISTÖ | Sisäkäyttö · Suojattu ulkokäyttö |
| § TILAVUUDET | 30L |
| § MUOKATTAVA | Tilavuus · Astioiden määrä |

§ VAKIO

Sisäkiinnitys pusseille

Irrotettava kansi

§ LISÄVARUSTE

Seinäkiinnitys

§ MITAT

30 × 20 × 68 cm



§ N° 15709

ZENIPOLE SST-pylvääseen ja seinään kiinnitettävä metallinen roskakori

| | |
|--------------|--|
| § MATERIAALI | Ruostumaton Teräs |
| § SARJA | ZENIPOLE |
| § YMPÄRISTÖ | Sisäkäyttö · Ulkokäyttö kaikissa sääolosuhteissa |
| § TILAVUUDET | 30L |
| § MUOKATTAVA | Tilavuus · Astioiden määrä · Merkintä |

§ VAKIO

Sisäkiinnitys pusseille

Irrotettava kansi

§ LISÄVARUSTE

Seinäkiinnitys

§ MITAT

30 × 20 × 68 cm

§ N° 1003

ZUPO PC ulkona kierrätysastiat, jotka on valmistettu jauhemaalattua metallia



| | |
|--------------|---------------------------------------|
| § MATERIAALI | Jauhemaalattu Teräs |
| § SARJA | ZUPO |
| § YMPÄRISTÖ | Sisäkäyttö · Suojattu ulkokäyttö |
| § TILAVUUDET | 35L · 60L |
| § MUOKATTAVA | Tilavuus · Astioiden määrä · Merkintä |

§ VAKIO

Sisäkiinnitys pusseille

Irrotettava kansi

§ MITAT

3x35L: L 45x70/ H pole 120

3x60L: L 55x80/ H pole 120

§ N° 1007

ZUPO SST ruostumattomasta teräksestä valmistetut kierrätysastiat

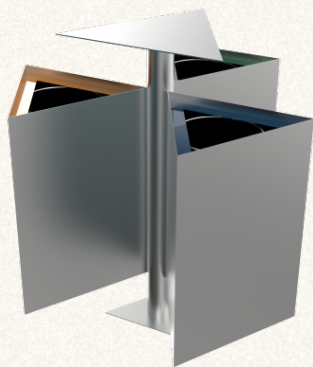

| | |
|--------------|--|
| § MATERIAALI | Ruostumaton Teräs |
| § SARJA | ZUPO |
| § YMPÄRISTÖ | Sisäkäyttö · Ulkokäyttö kaikissa sääolosuhteissa |
| § TILAVUUDET | 35L · 60L |
| § MUOKATTAVA | Tilavuus · Astioiden määrä · Merkintä |

§ VAKIO

Sisäkiinnitys pusseille

Irrotettava kansi

§ MITAT

3x35L: L 45x70/ H pole 120

3x60L: L 55x80/ H pole 120

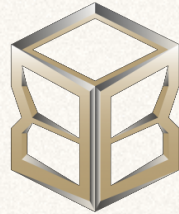

Ota yhteyttä.

§ PÄÄKONTTORI

Forward Support SRL

| | |
|------------|-----------------------------------|
| OSOITE | Vulcan, Braşov · Romania |
| PUHELIN | +40 740 276 637 · +40 215 399 990 |
| SÄHKÖPOSTI | info@binsignia.com |
| VERKKO | www.binsignia.com |

Kiitos, että harkitset binsigniaa.
Autamme mielellämme jätehuolto-ohjelmaasi.